

Tz USBチャージャー 取付要領書

この度はTz USBチャージャーをご購入頂き、誠に有難うございます。
商品取付前に、こちらの要領書をご一読下さい。

品番	車型
V9TZUC002	-

《取付上の注意》

当商品は汎用部品となっております。

修理書等をご参照の上、お客様にて車両への取付けをお願い致します。

車両への適合については、適合一覧をご確認下さい。

構成部品

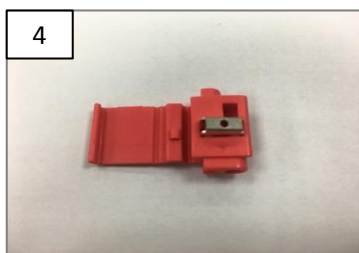
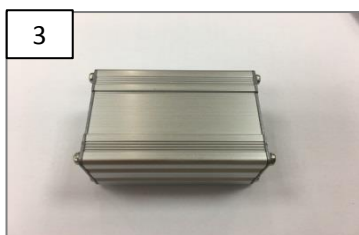

No.	名称	数量
1	USBポート配線(30cm)	1
2	電源配線(90cm)	1
3	ECU・電圧制御機 兼 変圧器	1
4	エレクトロタップ	2
5	スポンジテープ	2
6	タイラップ	4
7	取扱書	1
8	取付要領書	1

《注意》









周辺の安全を確保し、注意事項を守り、取付要領に沿って正しく作業を行ってください。

用語の定義

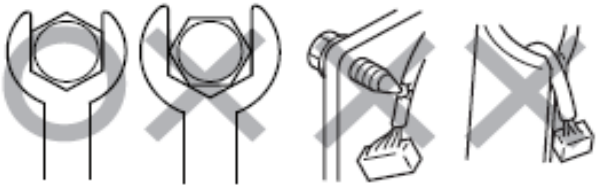
△警告	記載事項を守らないと生命にかかわるような重大な傷害、事故につながるおそれがあることを表します。
△注意	記載事項を守らないと、傷害、事故につながるおそれがあることを表します。車両や製品の故障、破損を防ぐために守っていただきたいことを表します。
👉アドバイス	作業をスピーディおよび容易にするための補足説明を表します。
「前・後・左・右」	車両運転状態（運転者が車両前方を見た状態）での向きを表します。

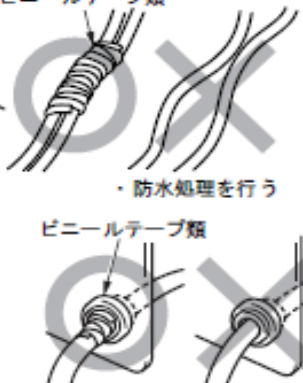
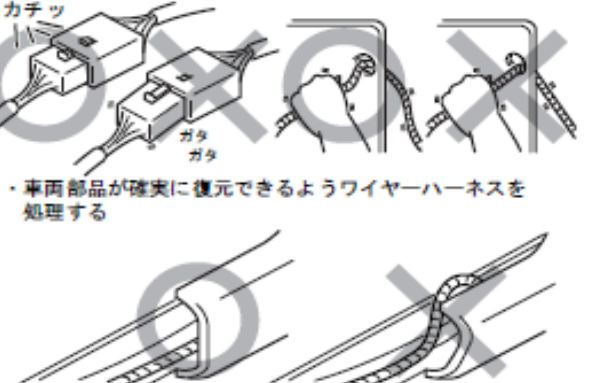
取り付け上の注意事項

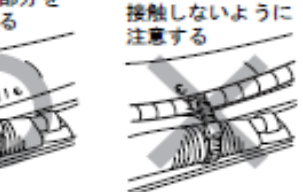
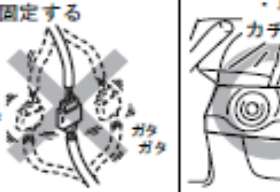
1. 本製品を取り付ける前に車両各部の点検を行い、正常に作動することを確認してください。
2. 本文中の取り付け上の△警告、△注意、👉アドバイスは、必ず取り付けに反映させて作業を行ってください。
3. 車両部品の取りはずしに際して、タッピングスクリューやボルト、ナット類の紛失や混乱がないように部品ごとに整理して、復元する際に間違えないよう配慮してください。また、傷を付けたりしないように取り扱いに注意して作業を行ってください。
4. 本書で指示した以外の車両部品を取りはずさないでください。
5. バッテリー復元作業終了後に、車両機能部品の初期化が必要な部品がありますので、必ず初期化作業を行ってください。
6. 貼り付け面に油脂分や汚れが付いている場合、脱落や剥がれの原因になりますので、脱脂剤等で十分に拭き取り脱脂してください。
7. 脱脂剤等を使用する場合、火気に十分注意してください。

<p>取り付ける前に</p> <ul style="list-style-type: none"> ・バッテリーの（-）端子をはずす  <p>※車両によっては車両部品を取りはずす必要があります</p>	<p>工具での傷付き防止対策</p> <ul style="list-style-type: none"> ・（-）ドライバー、クリップリムーバーなどの先端にはビニールテープ類を巻いておく  <p>（-）ドライバー ビニールテープ クリップリムーバー</p>	<p>部品の取り付けは</p> <ul style="list-style-type: none"> ・寸法にあった工具を使う ・裏側に注意する ・ハーネスの噛み込みに注意する 
<p>配線は</p> <ul style="list-style-type: none"> ・コネクターは本体を持ってはずす ・バリ・エッジ部は保護シート等で保護する  <p>保護シート</p>	<ul style="list-style-type: none"> ・ブラブラさせないビニールテープ類 ・防水処理を行う  <p>ビニールテープ類</p>	<ul style="list-style-type: none"> ・コネクター類は確実に接続 ・無理に引っ張らない  <p>カチッ ガタ ガタ</p> <p>・車両部品が確実に復元できるようワイヤーハーネスを処理する</p>
<p>バンドまたはクランプは</p> <ul style="list-style-type: none"> ・はだか線には固定しない ・余った部分を切り取る 	<ul style="list-style-type: none"> ・切り取った末端が他のハーネスと接触しないように注意する  <p>ガタ ガタ</p>	<ul style="list-style-type: none"> ・コネクターを異音が出ないように固定する  <p>ガタ ガタ</p> <p>取り付け完了後は</p> <ul style="list-style-type: none"> ・車両部品は確実に復元  <p>カチッ ガタ ガタ</p>

分岐コネクタの接続方法

分岐コネクタ使用上の注意事項

- (1) 車両のビニールチューブ等をカットする際は、車両ハーネスを傷付けないよう充分注意してください。
- (2) 分岐コネクタは、他の用品が装着されている場合でも、必ず車両ハーネスに接続してください。
- (3) 分岐コネクタ接続時に、クリック音と合わせてロック（2ヶ所）が確実に嵌合した事を確認してください。
- (4) 接続するコネクタの端子番号および、用品ハーネスと車両ハーネスの線色を確認し、誤った接続をしないよう充分注意してください。
- (5) 同一コネクタに複数の分岐コネクタを接続する場合は、接続位置をずらしてください。
- (6) ヒンジ部が破損しても、確実にロック（2ヶ所）できれば性能上問題ありません。
- (7) 一度使用した分岐コネクタは再使用しないでください。誤って接続した場合、分岐コネクタを車両ハーネスに付けたまま用品ハーネスを切断し、ビニールテープで絶縁処理してください。

分岐コネクタの接続手順

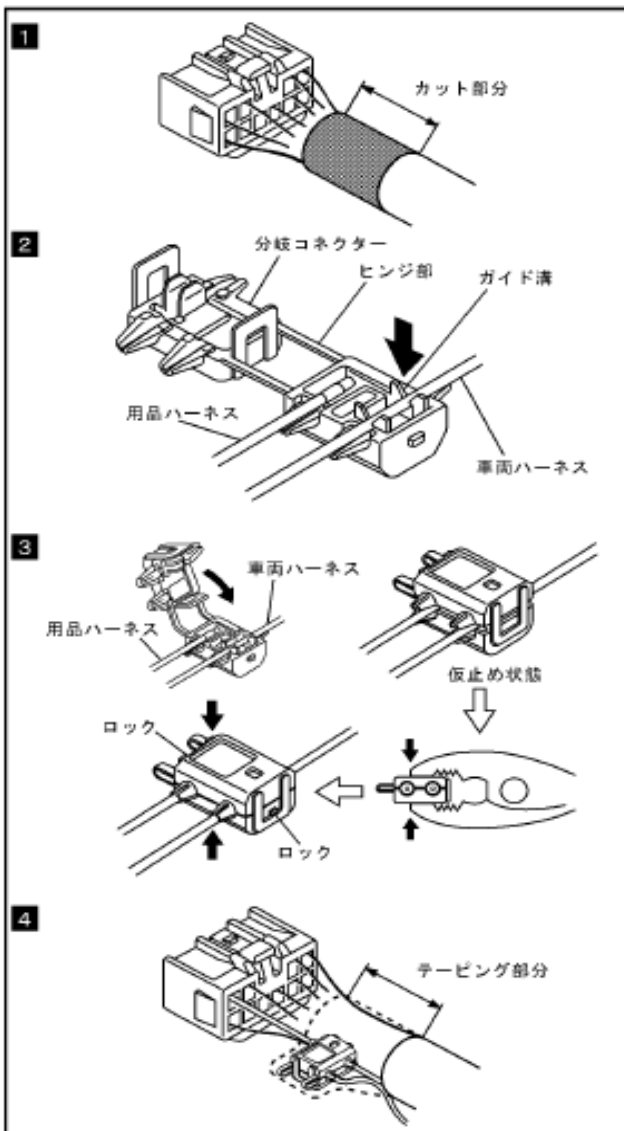

1 接続する車両ハーネスがビニールチューブおよびビニールテープで覆われている場合は、適量をカットしてください。

2 接続する車両ハーネスを確実にガイド溝へ挿入してください。

3 車両ハーネスをガイド溝に収めた後、分岐コネクタを折り返し、仮止め状態を作りプライヤー等の工具を使用して左右のロックがかかるまで確実に挟み込んでください。
(クリック音を確認)

4 分岐コネクタ接続位置を、テーピング処理してください。

配線経路概要

《取付配線図》

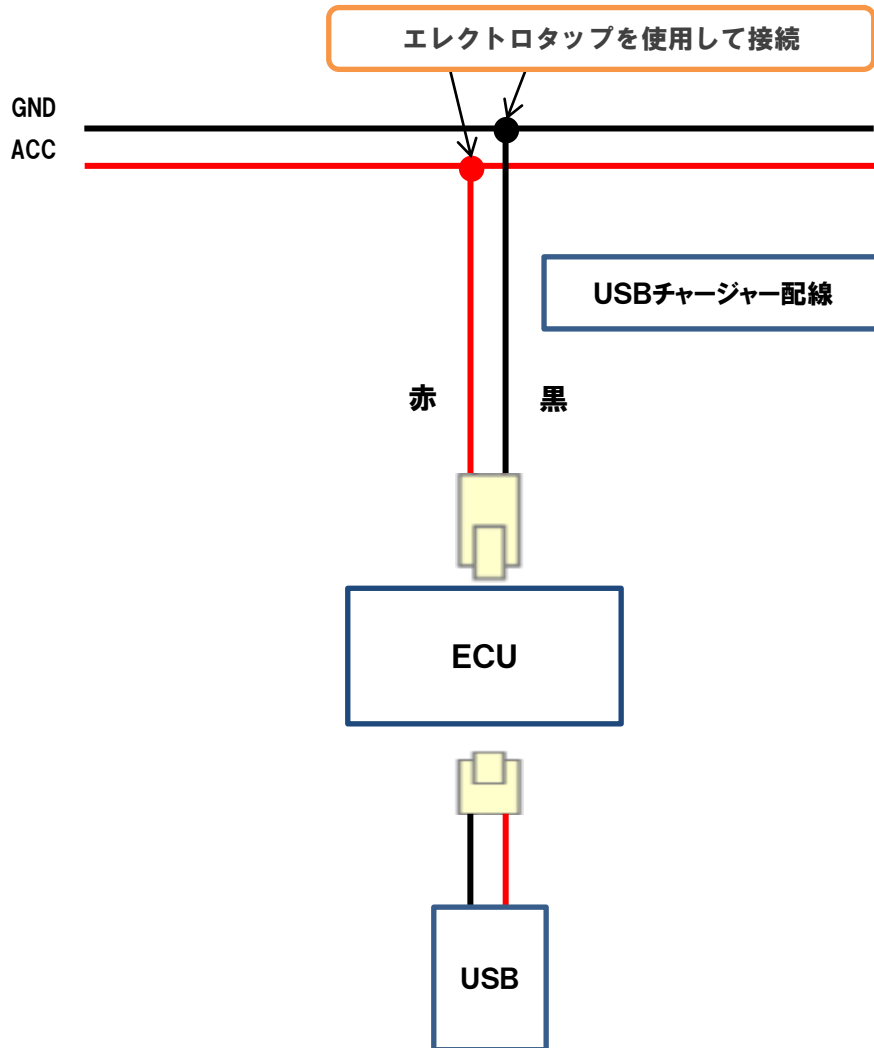

《注意》

・電源取得位置 上流のヒューズ要領に注意して、取付けを行ってください。

取付作業

※当商品は汎用部品となっております。

修理書等をご参照の上、お客様にて車両への取付けをお願い致します。

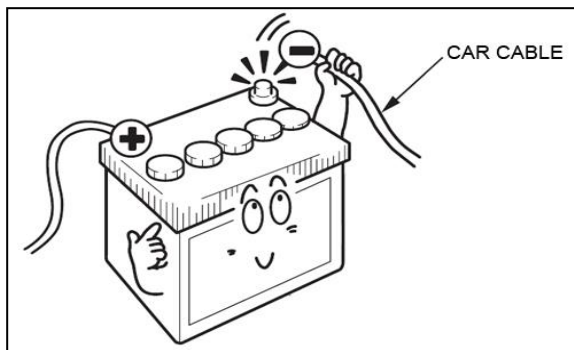

1,バッテリー(-)端子を取外す。



注意：
ショートしない様に、注意してください。



2,取付けに必要な部位の内装を取外す。



注意：
・必要に応じて傷つき防止の保護を
実施してください。



3,車両のアクセサリ電源信号を、電源配線【赤】とエレクトロタップを使用し、取得する。

4,車両のボデーアースを、電源配線【黒】とエレクトロタップを使用し、取得する。



注意：
・必要に応じて配線の余丁を処理
してください。



5,ECUを取付け(両面テープ)、電源配線と接続する。



注意：
・ECUが脱落しない様、必要に応じて
貼付部位の脱脂処理を実施して
下さい。



6,車両のスイッチホールカバーを取り外し、USBポートを取り付ける。

7,USBポート配線とECUを接続する。



注意:

・必要に応じて配線の余丁を処理してください。

8,取外した内装を復元する。

9,バッテリー(-)端子を復元する。



注意:

ショートしない様に、注意してください。

《注意》

- ・復元終了後、必要に応じて機能確認を実施してください。
- ・ケーブル等の誤組付け・組付け忘れに注意してください。

機能確認



1,ACC ONでUSBポート外周が青色に点灯する。

2,USBポートに携帯充電線を取付し、携帯を充電した際、USBポート外周がオレンジ色に点灯する。
※携帯の残充電が約95%以下にて。

3,携帯電話の充電が約95%以上にて、USBポート外周が青色に点灯する。